



# GOLFSTREAM

Оборудование для пищевого производства

Гарантия

1

год



Видео



# GL-400

## Машина для вертикальной нарезки тортов и бисквита



Данная автоматическая ультразвуковая резательная машина значительно ускоряет производственный процесс нарезки различных продуктов. Применяется в кондитерских и пекарнях.

Ультразвуковой нож с системой очистки превосходно справляется с продукцией любой текстуры. Весь процесс нарезки осуществляется автоматически, в соответствии с заданной программой. Русскоязычная сенсорная панель управления имеет простой и удобный интерфейс. Корпус машины выполнен из нержавеющей стали. Машина безопасна и требует минимального участия оператора в процессе работы.

### **Назначение**

*Для быстрой нарезки без нарушения структуры и привлекательного внешнего вида тортов, бисквитных пластов, рулетов, чизкейков и других кондитерских изделий.*

## Особенности

-  Высокая производительность разрезания заготовок.
-  Благодаря ультразвуковому колебанию ножа подходит для продукции различной консистенции: твердой, кремообразной и желеобразной. Место среза остается гладким.
-  Автоматическая подстройка параметров геометрии реза при внесении изменений в программу оператором.
-  Возможность создания отдельной программы для каждого изделия.
-  Возможность работы с замороженными продуктами.
-  Автоматическая чистка ножа после каждого цикла для предотвращения необходимости остановки машины с целью ее очистки
-  Нарезка как круглых, так и прямоугольных изделий.
-  Система безопасности машины для предотвращения травмирования оператора. Фотобарьерные рамки гарантируют мгновенное выключение ножа, если в зоне их действия появляется посторонний предмет.
-  Русифицированная сенсорная панель управления. Простой, понятный и удобный интерфейс.
-  Корпус, выполненный из стали AISI 304, сохранит презентабельный внешний вид.
-  Высота ножек регулируется для компенсации неровностей пола и придания машине устойчивого положения.
-  Высокая степень точности настроенных и фактических параметров резания. Части получают одинаковой массы, формы и объема, что исключает необходимость дополнительного контроля.

## Возможные формы нарезания продукции



Квадрат



Треугольник

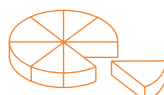

Круг

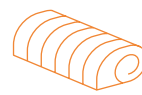

Прямоугольник

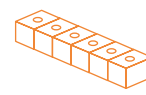

Прямоугольник

## Характеристики

Максимальный размер прямоугольной заготовки, мм	600x400
Максимальный диаметр круглой заготовки, мм	300
Максимальная скорость нарезки, резы/мин	60
Высота изделия, мм	до 80 и более *
Длина ножа, мм	305
Мощность, кВт	6
Габариты ШxГxВ, мм	1300x1300x1800
Напряжение сети, В	220
Масса, кг	480

\* Ровный срез гарантируется при высоте изделия до 80 мм: при разрезании более высокого изделия ровный срез зависит от свойств конкретного продукта (рис. 1).

## Форма режущего ножа

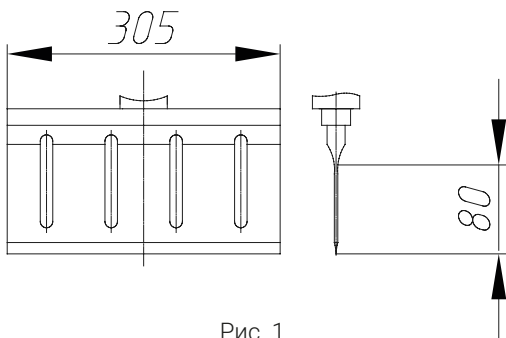

Рис. 1



**GOLFSTREAM**

115230, Россия, г. Москва,  
 Каширское ш., д. 3, корп. 2, стр. 4, офис В500  
 Тел.: 8 800 333-52-44  
 E-mail: info@golfstream.org  
<https://www.golfstream.org>